

SpanSet secutex®

02

Heben
Prallschutz
Lastaufnahmemittel



PRALLSCHUTZ

Wirkungsweisen

secutex-Prallschutz Besondere Eigenschaften und vielseitig einsetzbar.

Mit secutex reduzieren Sie unnötige Kosten und beseitigen Gefahrenquellen. Einen erheblichen Teil der Gesamtkosten einer Ware nimmt der Schaden ein, der durch nicht vorhandenen Prallschutz entsteht. Hauptursachen sind Unachtsamkeit, Fahrlässigkeit und unsachgemäßes Handling. Das sind vermeidbare Beschädigungen an Waren und Inventar. Aber auch Personalausfälle durch Unfall oder Lärmschäden sind Kostengrößen, die leicht übersehen werden, den Gewinn aber beachtlich minimieren.

Die Vorteile

- Arbeitssicherheit für den Anwender
- Zuverlässiger Arbeitsablauf
- Sichere Handhabung beschleunigt die Arbeitsabläufe
- Weniger Materialschäden
- Garantierte Einhaltung gesetzlicher Vorschriften

secutex ist ein hervorragendes Polyurethan-Elastomer mit besonders günstiger Kombination physikalischer und chemischer Eigenschaften:

Hohe Strukturfestigkeit

secutex bietet gegenüber anderen Chemiewerkstoffen eine extreme Zerreißfestigkeit. So kann das secutex-Material auf 500 % der ursprünglichen Länge gedehnt werden ohne zu zerreißen.

Besondere Elastizität

secutex bietet im Vergleich zu konventionellem Gummi eine wesentlich höhere Elastizität. Auch bei extremen Temperaturschwankungen bleibt secutex elastisch.

Extreme Verschleißfestigkeit

secutex ist kaum klein zu kriegen. Im Nassverschleiß-Festigkeitstest war secutex besser als so manches Metall.

Die Wirkungsweisen

Dämpf-Effekt

Wo Kräfte aufeinander stoßen, werden Materialien meist ungewollt in Mitleidenschaft gezogen. Aufprallschäden an Waren und Inventar entstehen oft durch Unachtsamkeit, Fahrlässigkeit, Leichtsinn, unsachgemäßes Handling oder mangelnde Schutzeinrichtungen. secutex-Prallschutz wirkt dämpfend überall dort, wo Produkte durch ihr Eigengewicht oder das Handling beschädigt werden können. Zusätzliche Schäumungen oder Hohlkammern, die sich bei Belastung verformen, erhöhen den Dämpfungseffekt, wie z.B. bei secutex-Soft, secutex-SoftPad und secutex-Hohlprofil.

Anti-Rutsch-Effekt

secutex verhindert ein Ab- und Wegrutschen von Lasten beim Transport. Im Test bekam secutex gegenüber allen anderen vergleichbaren Materialien die besten Noten. secutex erfüllt nicht nur den Standard, sondern liegt über den als normgerecht geltenden Reibungskoeffizient-Werten. Bei nassen oder öligen Flächen empfehlen wir secutex mit Strukturoberflächen. So wird der direkte Material-Kontakt wieder hergestellt.

Anti-Lärm-Effekt

Ca. 60% aller Berufskrankheiten können auf Lärm zurückgeführt werden. Schon kurze Pegelspitzen über 140 db oder länger anhaltender Lärm von 70 db können das Gehör dauerhaft schädigen. secutex-Prallschutz dämpft fallende Materialien, und andere Geräuschquellen an Kontaktflächen. Lärm kann deshalb erst gar nicht entstehen. Das aufwendige Isolieren von Anlagen ist nicht mehr notwendig.

Langzeiteffekt

secutex-Prallschutz verhält sich gegenüber Abrieb äußerst günstig. Extreme Schnittfestigkeit sichert extralange Gebrauchszeiten. Bei hoher Druckbelastung und starker Walkarbeit empfehlen wir höhere Materialhärten. secutex mit Gewebe- oder Glasfaserverstärkung weist eine noch höhere Verschleißfestigkeit auf, als secutex ohne Armierung.

Anfahrerschutz

secutex Anfahrerschutz wird überall dort eingesetzt, wo robuster und langlebiger Anfahrerschutz wichtig ist.



Anfahrerschutz für Regalstützen



Anfahrerschutz für Betonecken



Anfahrerschutz für Betonpfeiler

Coillager

Für das Lagern von Coils und Spaltbändern sind verschiedene Standard- und Sonderlösungen verfügbar.



Coilmatte mit Handgriff

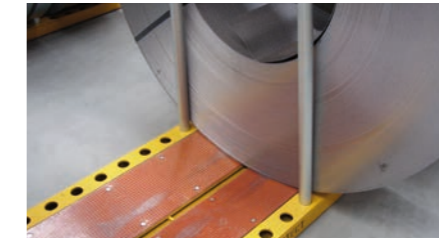

Coilprotect Semi mit Absteckstangen



Coilmatte mit Endbock

Prallschutz

Prallschutz eignet sich in verschiedenen Ausführungen und Härten für das Verbauen im Maschinenbau- und Instandhaltungsbereich.



Auskleidung Rohrrichtanlage



Auflagenschutz für Glasgestelle



Beschichtung von Ballenklammern

Rollen

Mit secutex können Rollen, Schnecken und Walzen für den Transport innerhalb der Verarbeitungskette beschichtet werden.



Hitzebeständige und geschlitzte Einziehrollen



Führungs- und Druckrollen mit Wechselkern

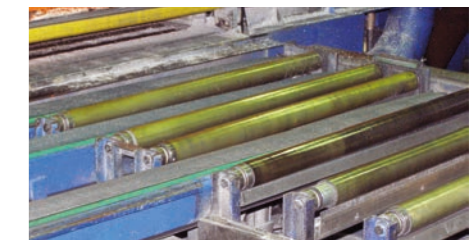

Walzen für den Transport empfindlicher Profile

Zinkenschutz

Zinken- und Dornbeschichtungen für den sicheren und schonenden Transport von empfindlichen Gütern.



Beschichtung Gabelzinken und Gabelrücken



Soft-Rücken mit Befestigungsschlitz



Rohrmodule für Staplerdorn

PRALLSCHUTZ

Oberflächen und technische Daten

Glatt
Diese Oberfläche wird verwendet, wenn beim Einsatz von secutex-Prallschutz kein Wasser oder Öl zwischen Last und Prallschutz liegt. Im trockenen Zustand ist die glatte Oberfläche rutschhemmend.

Schliff
Diese Oberfläche ist leicht angeraut. Sie wird verwendet, wenn der Prallschutz gelegentlich mit Flüssigkeiten in Kontakt kommt. Die raue Oberfläche bleibt dauerhaft rutschhemmend.

Gewebe
Bei Gewebe ist die Oberfläche des Prallschutzes stark angeraut. Das ist wichtig, wenn sie dauerhaft mit Wasser und Öl in Kontakt kommt. Der Starschliff sorgt für eine dauerhaft rutschhemmende Beschaffenheit.

Pyramide
Prallschutz mit dieser Oberfläche wird überwiegend als Trittschutz im Bodenbereich verwendet. Flüssigkeiten können in den Zwischenräumen abfließen, die Oberfläche bleibt rutschhemmend.

Lange Lebensdauer

secutex-Gelb mit Hydrolysestabilisator kann jeder Witterung ausgesetzt werden. Soll secutex in sicherheitsrelevanten Bereichen eingesetzt werden, ist eine Abstimmung mit dem Hersteller erforderlich.

Härte Shore A [Toleranz ± 5°]	secutex 75°	secutex-gelb 55°	secutex-gelb 75°	secutex-gelb 90°	Norm
Reibungskoeffizient	0,3 - 0,4 μ	0,3 - 0,4 μ	0,3 - 0,4 μ	0,15 - 0,25 μ	
Hydrolysestabilisiert	nein	ja	ja	ja	
Dichte	1,22 g/cm³	1,21 g/cm³	1,22 g/cm³	1,23 g/cm³	DIN 53505
Spannung					
100 % Dehnung	6,5 N/mm²	1,15 N/mm²	3,32 N/mm²	5,25 N/mm²	DIN 53504
300 % Dehnung	9,5 N/mm²	1,65 N/mm²	5,25 N/mm²	8,29 N/mm²	DIN 53504
Bruchspannung	37,5 N/mm²	19,5 N/mm²	34,2 N/mm²	38,5 N/mm²	DIN 53504
Weiterreißfestigkeit	27 N/mm²	15,8 N/mm²	35,0 N/mm²	55,2 N/mm²	DIN 53515
Rückprallelastizität	40 %	61,5 %	40,4 %	30,4 %	DIN 53515
Abrieb	50 mg	21 mg	35 mg	36 mg	DIN 53516
Druckverformungsrest					
72 h bei 23°C 25 % Stauchung	11,40 %	55,1 %	9,1 %	41,6 %	DIN 53517
24 h bei 70°C 25 % Stauchung	29,40 %	19,9 %	8,9 %	10,0 %	DIN 53517
Gebrauchstemperatur*	-40 °C bis 100 °C	-20 °C bis 80 °C	-20 °C bis 80 °C	-20 °C bis 80 °C	DIN 53457
Oberflächenwiderstand	10 ¹⁰ -10 ¹³	10 ¹⁰ -10 ¹³	10 ¹⁰ -10 ¹³	10 ¹⁰ -10 ¹³	DIN 53482
Durchgangswiderstand	10 ¹¹ -10 ¹⁴	10 ¹¹ -10 ¹⁴	10 ¹¹ -10 ¹⁴	10 ¹¹ -10 ¹⁴	DIN 53482
Verarbeitungsschwindigkeit	1-2 %	1-2 %	1-2 %	1-2 %	

* Bei Temperaturen über 140 °C Zersetzung, kein Schmelzen ausgenommen der hitzebeständige Prallschutz „secutex Heat“]

PRALLSCHUTZ

Bearbeitung

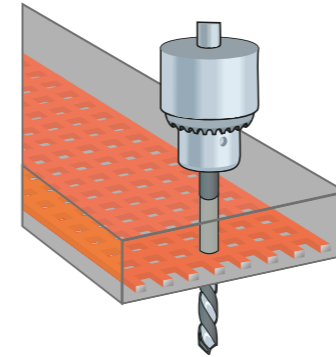

Bohren

Es sind keine Spezialwerkzeuge erforderlich. Normale Holz- oder Metallbohrer sind ausreichend. Schnittgeschwindigkeit ca. 40 m/min, Vorschub ca. 0,01 – 0,03 mm/U. secutex kann bei niedrigen Shorehärten ausweichen. Deshalb kann die Bohrung bis zu 5 % kleiner ausfallen.

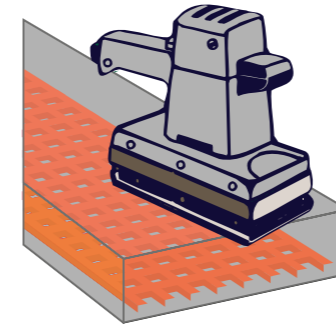

Schleifen und Aufrauen

secutex lässt sich mit dem Bandschleifer bearbeiten (Normalkorn oder mit keramischer Bindung). Wichtig! Schleifgeschwindigkeit ca. 30-50 m/sec.

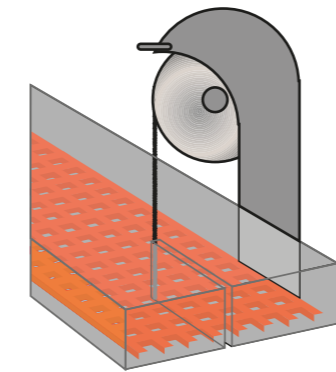

Schneiden und Sägen

Das secutex-Material kann mit einer konventionellen Bandsäge gesägt werden. Das Material versucht dem Schneidewerkzeug auszuweichen. Achten Sie auf einen möglichst geringen Keilwinkel und passen Sie ggf. die Schnittgeschwindigkeit an.

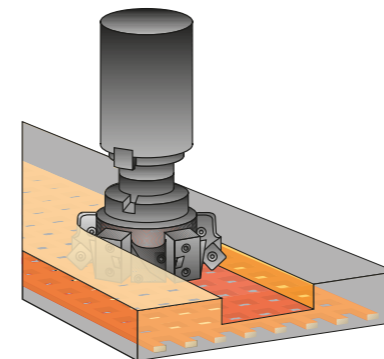

Fräsen

Verwenden Sie handelsübliche Fräser mit geringer Zähnezahl. Umfangsgeschwindigkeit ca. 200-400 m/min, Freiwinkel α 10°, Spannwinkel γ 25°. Die Verwendung einer Bohremulsion wird zur Kühlung und Oberflächen-Optimierung empfohlen.

secutex-Service: Löcher, Stufenbohrungen und Gewinde werden nach Kundenwünschen und genauen Maßangaben schon bei der Herstellung mit eingegossen. Auch Stanzungen sind ab Werk möglich.

PRALLSCHUTZ

SPL-F zum Verschrauben

Unser Renner – secutex-Prallschutz mit Lochblech. Leicht und flexibel einsetzbar und mit dem Lochblech als Armierung sicher zu befestigen. So erreichen Sie im Handumdrehen einen universellen Prallschutz.

Das sind die Vorteile der Lochblecheinlage:

- Die Lochblecheinlage verhindert die Längs- und Querdehnung.
- Einfache Befestigung mit Schrauben und Nieten

Einsatzbereiche:

- Wände, Fußböden, zu schützende Flächen,
- Transportgeräte
- Überall dort, wo Werte geschützt werden sollen
- Verschleißverhinderung
- Lärmschutz, Anfahrerschutz

Beispiele:

- Auffangmulden
- Greifer
- Hubwagen
- Coilhaken
- Stapler
- Eckenschutz
- Wand- und Flächenschutz

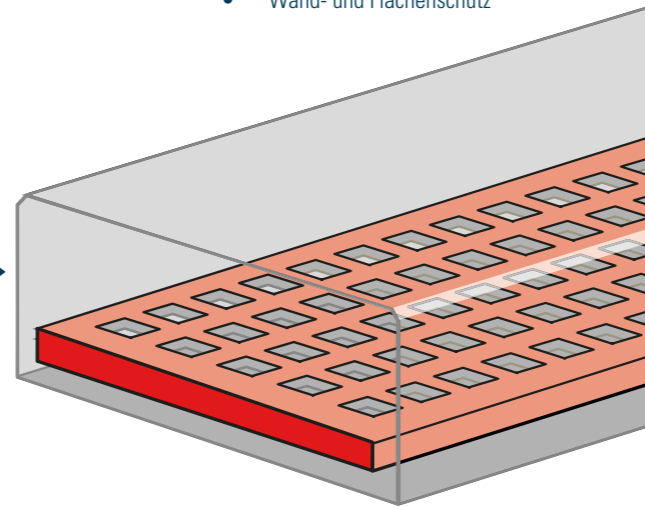

Abmessungen

Dicken	min. 10 mm
Breiten	30-1000 mm
Längen	Standardlänge 3 m

Oberflächen
Glatt
Schliff
Gewebe
Pyramide

PUR Varianten
secutex Transparent 75°
secutex Gelb 55° | 75° | 90°
secutex Rot „Heat“ 90°

Lochblech-varianten
Lochblech
Stahlblechunterlage
Schwerlastausführung
Edelstahllochblech

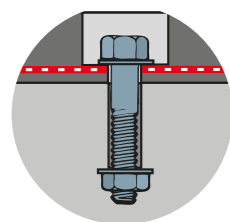

Maschinenschraube + Mutter

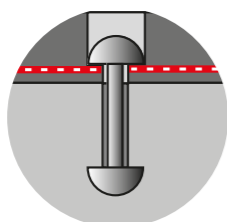

Blindnieten

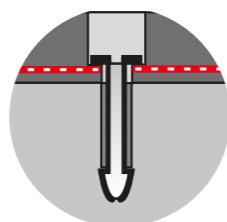

Nieten von vorne

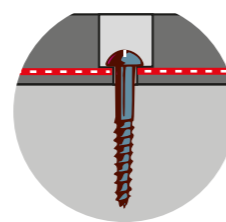

Holzschraube von vorne

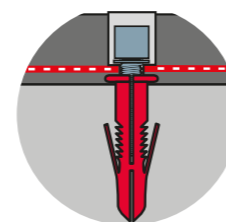

Innensechskantschraube + Dübel

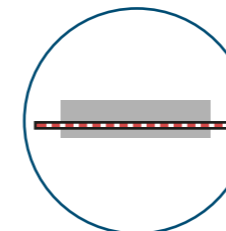

Lochblech überstehend

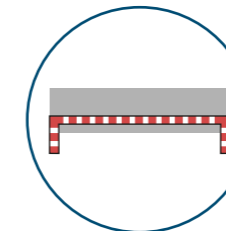

Lochblech abgekantet

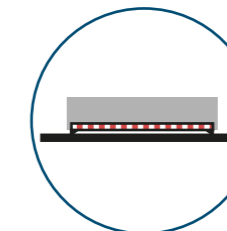

Stahlblech überstehend

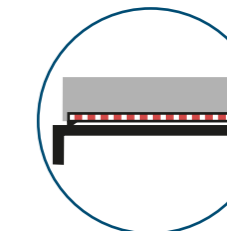

Stahlblech abgekantet

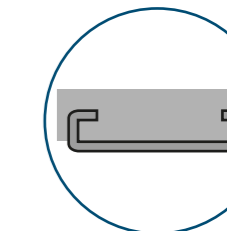

C-Profil für C-Schiene

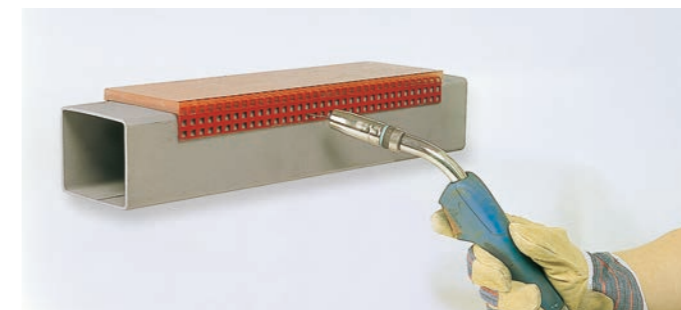

PRALLSCHUTZ

SPL-F zum Verschweißen

Nicht immer sind die Voraussetzungen gleich, wenn es um die Prallschutzanforderung und Befestigungsmöglichkeiten geht. Flexibilität ist gefragt. Aber am Ende findet secutex immer einen Weg. Oft ist das Schweißen die einfachste und sicherste Art der Befestigung. Die verschiedenen Lochblechausführungen ermöglichen einen sehr vielseitigen Einsatz.

Das sind die Vorteile:

- Einfach auf das Werkstück schweißen
- Wiederholgenaue Bohrungen im Werkstück nicht erforderlich
- Keine Löcher im secutex-Prallschutzmaterial

Einsatzgebiete:

- Auf allen Metallflächen
- An dünnen Metallwänden
- Überall dort, wo Schrauben unmöglich ist oder Schraublöcher unerwünscht sind

Beispiele:

- Auffangmulden
- Rampenschutz
- Blechkisten
- Container
- Stapler
- Greifer
- Trägerschutz
- Hubwagen
- Zinkenschutz

Abmessungen

Dicken	min. 10 mm
Breiten	30-1000 mm
Längen	Standardlänge 3 m

Oberflächen
Glatt
Schliff
Gewebe
Pyramide

PUR Varianten
secutex Transparent 75°
secutex Gelb 55° | 75° | 90°
secutex Rot „Heat“ 90°

Lochblech-varianten
Lochblech
Stahlblechunterlage
Schwerlastausführung
Edelstahllochblech

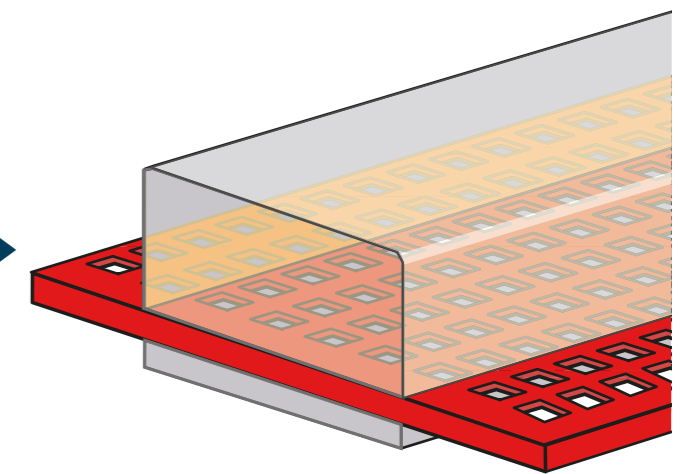

PRALLSCHUTZ

SP-F und SPG-F zum Verkleben

Abmessungen

Dicken	min. 10 mm
Breiten	30-1000 mm
Längen (SP-F)	Standardlänge 5 m
Längen (SPG-F / SPGF-F)	Standardlänge 3 m

Wenn Schrauben oder Schweißen unmöglich ist, secutex einfach dorthin kleben, wo Prallschutz erforderlich ist. Mit dem secutex-Spezialkleber ist das kein Problem. secutex – die sanfte Macht gegen rohe Prallkräfte.

Das sind die Vorteile:

- Durch Kleben (fast) überall einsetzbar
- Kein Bohren oder Schweißen nötig
- Kleben, wo Schweißen oder Schrauben unmöglich ist

Einsatzgebiete:

- Dünne bis mittelstarke Holzflächen
- Glas
- Schallschluckende Elemente
- Wertvolle Edelholzflächen

Beispiele:

- Kühlhäuser
- Lackierte, furnierte Wände und Flächen
- speziell für Ihre Anforderungen

Oberflächen
Glatt
Schliff
Gewebe
Pyramide

PUR Varianten
secutex Transparent 75°
secutex Gelb 55° | 75° | 90°
secutex Rot „Heat“ 90°

Gewebe-Armierung
ohne Armierung (SP-F)
Gewebe (SPG-F)
Glasfaser (SPGF-F)

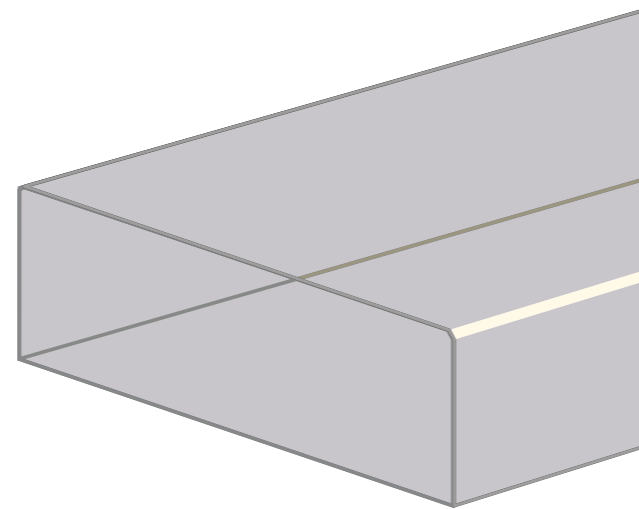

Sonderprodukte
secutex mit Klettband



PRALLSCHUTZ

SPL-Soft
SPL-Soft-Powerflex

Abmessungen

Dicke SPL-Soft	min. 15 mm
Dicke SPL-Soft Powerflex	min. 11 mm
Breiten	30-1000 mm
Längen	Standardlänge 3 m

secutex-Soft fängt den Aufprall einfach mühelos ab. Als Oberflächenschutz unentbehrlich. In sich stabil aber dennoch dämpfungsaktiv. secutex-Soft ist durch die flexible Dämpfungsschicht besonders für empfindliche Güter und Objekte mit unebener Oberfläche geeignet. Effektvoller Prallschutz auch bei mittelstarken Belastungen.

Einsatzgebiete:

- Ausgangs-/Eingangsbereiche und Flure
- Ziegelei- oder Betonindustrie
- Logistikgewerbe
- Treppenhaus-Seitenwände
- Transportschutz gegen Verrutschen

Beispiele:

- Ladeflächen Bahn, LKW, Flugzeug, Frachtschiffe
- Greifer in der Ziegelindustrie
- Transportgeräte
- Anschlagprofil für Rohrindustrie
- Gabelzinken-Rückenschutz für Ziegelindustrie

Das sind die Vorteile:

- Besonders für empfindliche Güter geeignet
- Bedarfsgerechte Prall- und Dämpfungsschicht optimal auf Einsatz zugeschnitten
- Lärm-/Schall-Reduzierung
- Leichtgewichtig

PUR Varianten

secutex Transparent 75°
secutex Gelb 90°
Powerflex 75°

secufoam Varianten

Schaumdicken
grün 5 | 10 | 15 | 20
blau 5 | 10 | 15 | 20
gelb 10 | 15 | 20

Lochblechvarianten
Lochblech
Stahlblechunterlage
Schwerlastausführung
Edelstahllochblech

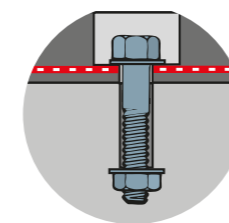
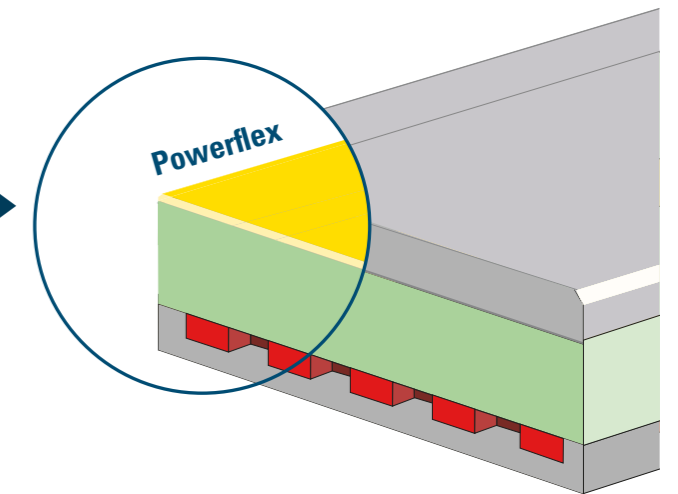

Maschinenschraube + Mutter

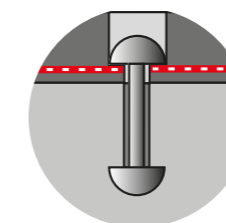

Blindnieten

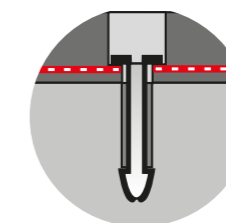

Nieten von vorne

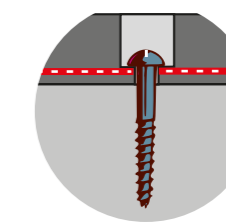

Holzschraube von vorne

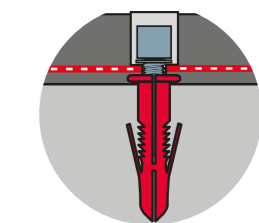

Innensechskantschraube + Dübel



PRALLSCHUTZ

SPL-HP

Abmessungen

Dicken	min. 40 mm
Breiten	ab 30 mm
Längen	Standardlänge 3 m

Die beste Idee darf auch manchmal hohl sein. Denn je mehr „Knautschzone“, desto höher der Prallschutz. Das gilt nicht nur in der Automobilindustrie, sondern auch überall dort, wo Werte vor Aufprall oder gegen Stoß geschützt werden sollen. Auf das Beste hoffen – mit dem Schlimmsten rechnen. Schützen Sie Wertvolles vor Beschädigung! secutex PROFIL ist hohl – aber aus gutem Grund.

Das sind die Vorteile:

- Hohe Elastizität
- gedämpfter Aufprall

Einsatzgebiete:

- Kantenschutz
- Schutz gegen Schlag
- Partielle Polsterung
- Prallsicherung

Beispiele:

- Ecken- und Pfeilerschutz
- Sockelschutz
- Rammschutz für Gabelstapler
- Anschlagprofil für Rohrindustrie

Oberflächen
Glatt
Schliff

PUR Varianten
secutex Transparent 75°
secutex Gelb 55° | 75° | 90°
secutex Rot „Heat“ 90°

Lochblech-varianten
Lochblech
Stahlblechunterlage
Schwerlastausführung
Edelstahllochblech

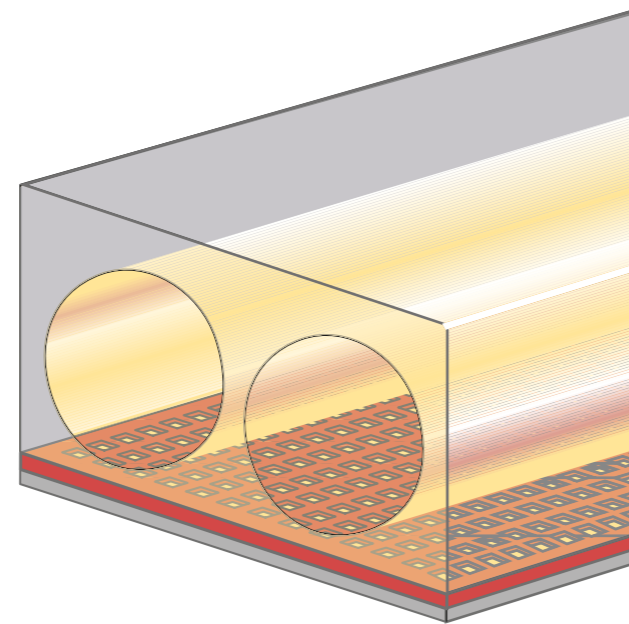

Variationsmöglichkeiten:

Durchmesser der Löcher [mm]: 20, 30, 40, 50
Anzahl der Löcher: 1-5

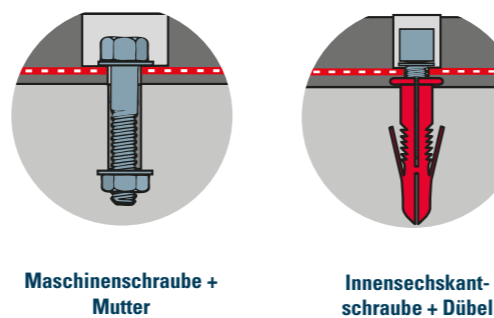
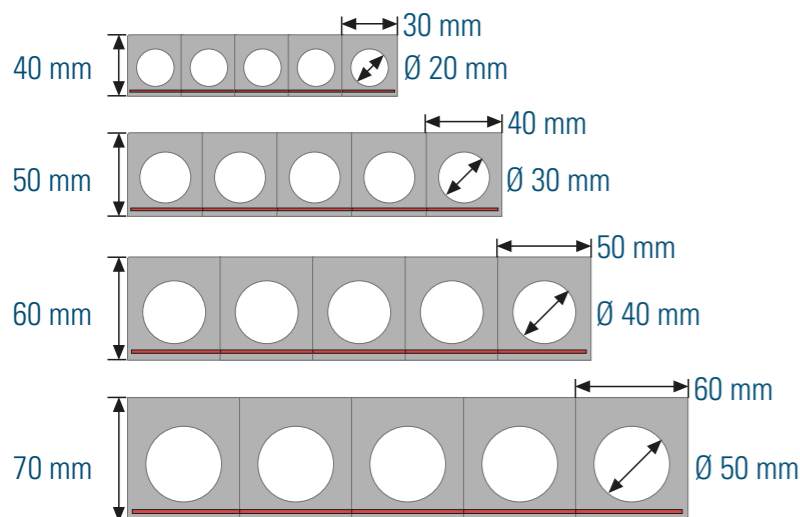

PRALLSCHUTZ

Winkel SPL-W
Halbrund SPL-HR

Abmessungen

Dicken	10 mm 15 mm 20 mm
Schenkellänge*	50 mm 75 mm 100 mm
Längen	Standardlänge 3 m

*Andere Schenkellängen auf Anfrage möglich

Oberflächen
Glatt
Schliff

PUR Varianten
secutex Transparent 75°
secutex Gelb 55° | 75° | 90°
secutex Rot „Heat“ 90°

Lochblech-varianten
Lochblech
Schwerlastausführung
Edelstahllochblech

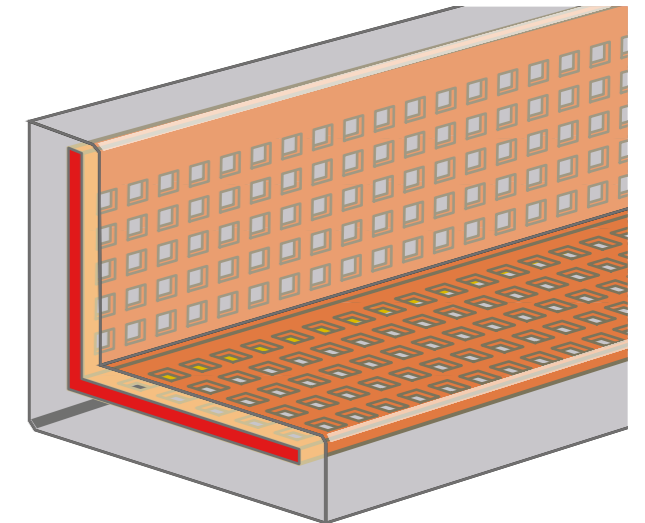

Abmessungen

Durchmesser	30 mm - 120 mm
Längen	Standardlänge 3 m

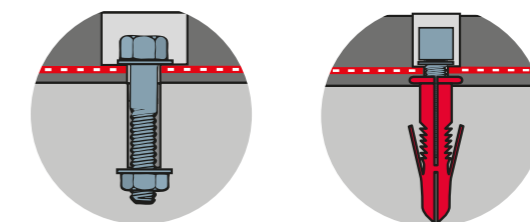

Oberflächen
Glatt
Schliff

PUR Varianten
secutex Transparent 75°
secutex Gelb 55° | 75° | 90°
secutex Rot „Heat“ 90°

Lochblech-varianten
Lochblech
Schwerlastausführung
Edelstahllochblech

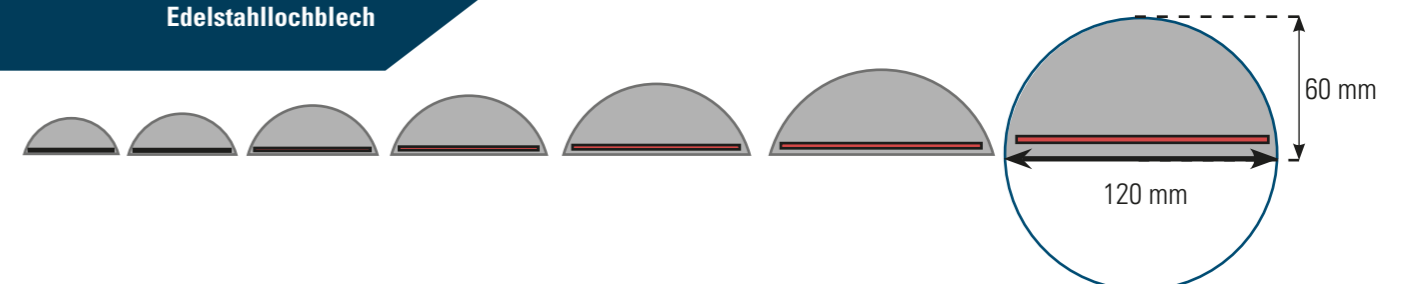
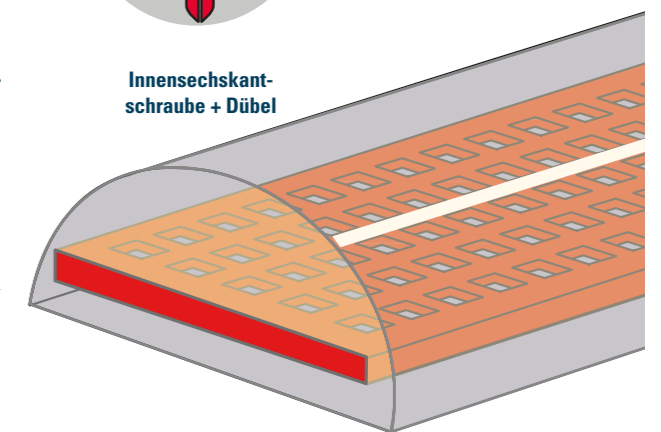

ZINKENSCHUTZ

Zinkenschutzschuhe

secutex-Zinkenschutzschuhe
schützen Ihre Lasten

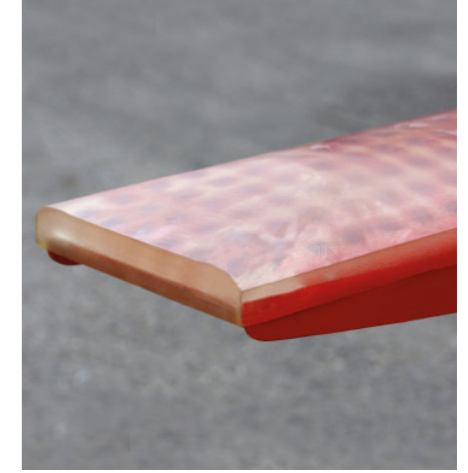
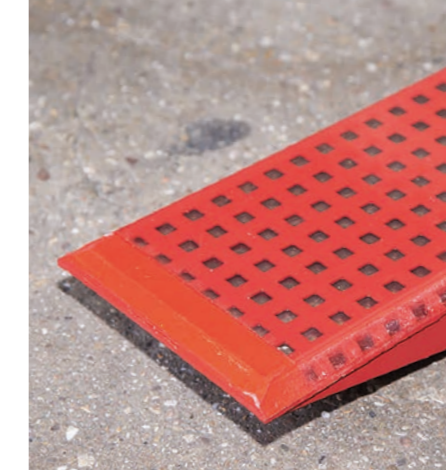
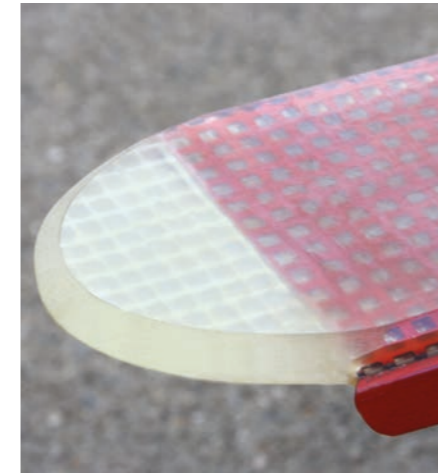

SZ-S1

Standardausführung mit flexibler Spitze

Die normale Ausführung ist für den flexiblen Einsatz konzipiert. Sie bietet eine einfache und schnelle Handhabung und ist für die meisten Anwendungen optimal ausgelegt. Die speziell entwickelte „Flexospitze“ schützt Last und Zinkenschutz.

secutex-Zinkenschutzschuhe sind auch als Edelstahlversion, z.B. für die Lebensmittelindustrie, erhältlich.

Typ	Innenbreite [mm]	Außenbreite [mm]	Beschichtung [mm]
SZ-S1	+ 5 - 8	+15 - 20	12

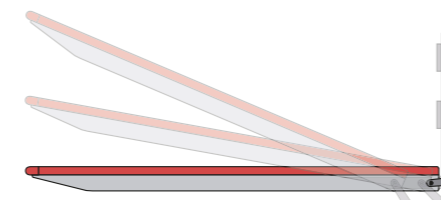
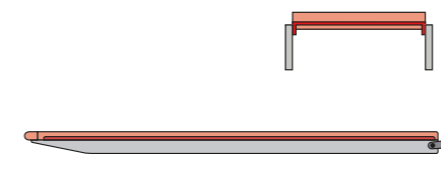

Bitte beachten Sie:
Zinkenschutzschuhe haben keine tragende Funktion.

SZ-SSL

Schwerlastausführung mit Stahlspitze

Der SZ-SSL ist ein speziell entwickelter Zinkenschutzschuh für die hohe Beanspruchung.

Die robuste Profilstahlkonstruktion mit Stahlspitze ist besonders für den harten Dauereinsatz konstruiert.

Typ	Innenbreite [mm]	Außenbreite [mm]	Beschichtung [mm]
SZ-SSL	+ 5 - 8	+15 - 20	12

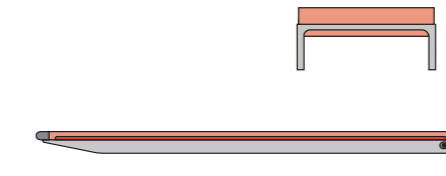

SZ-HR

Zinkenschutzschuh mit halbrunder Ausführung

Bei diesem Zinkenschutzschuh ist die Prallschutz-Oberfläche halbrund. Damit lassen sich runde Lasten, wie Betonrohre, Drahtgebände, etc. sicher und schonend transportieren. Die angeschrägte Zinkenspitze erleichtert das Einfahren in die Last.

Typ	Innenbreite [mm]	Außenbreite [mm]
SZ-HR	+ 5 - 8	+15 - 20

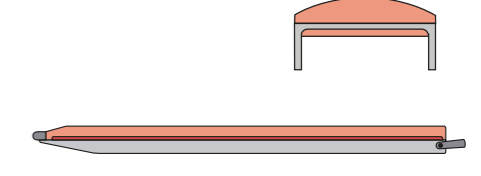

Oberflächenstrukturen

Für besondere Einsätze unter Wasser-, Öl- oder Eiseinfluss bieten wir spezielle Oberflächen an. Sprechen Sie mit Ihrem Fachberater!

ZINKENSCHUTZ

secutex-Zinken-Festbeschichtung

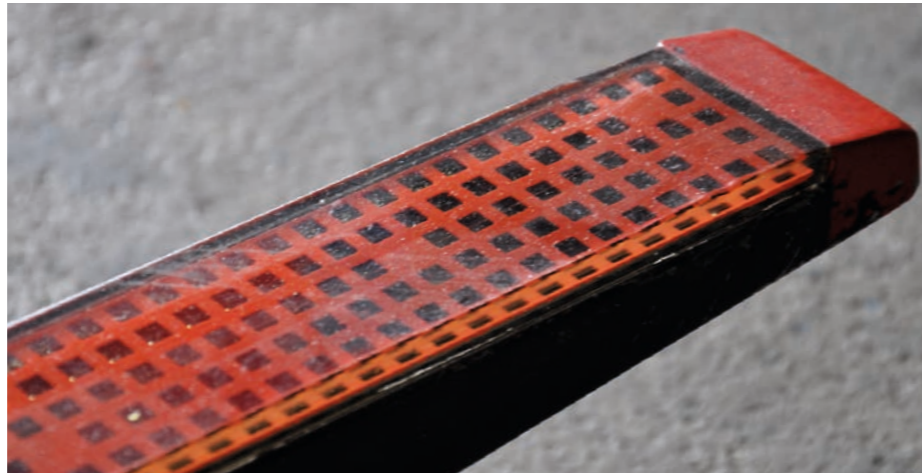

Zinkenschutz für den harten Dauereinsatz

SZ-F1

Zinken mit Festbeschichtung

Die Ausführung bietet einen optimalen Schutz für Last und Hebegerät bei geringem Platzbedarf. Die secutex-Festbeschichtung ist untrennbar mit dem Gabelzinken verbunden, das Lochblech verhindert das Ablösen vom Gabelzinken. Ein Querriegel an der Spitze des Gabelzinkens verhindert das Abschälen der secutex-Beschichtung.

Typ	Innenbreite [mm]	Außenbreite [mm]	Beschichtung [mm]
SZ-F1	---	Zinkenbreite	10-12

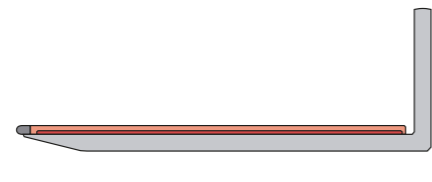

SZ-F2

Rücken mit Festbeschichtung

Diese Ausführung bietet Gütern einen optimalen Schutz, die bspw. über den Palettenrand überstehen. Die secutex-Beschichtung ist untrennbar mit dem Gabelrücken verbunden. Das Lochblech verhindert ein Ablösen vom Gabelrücken.

Typ	Innenbreite [mm]	Außenbreite [mm]	Beschichtung [mm]
SZ-F2	---	Zinkenbreite	10-12

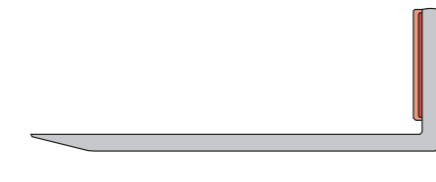

Oberflächenstrukturen

Für besondere Einsätze unter Wasser-, Öl- oder Eiseinfluss bieten wir spezielle Oberflächen an. Sprechen Sie mit Ihrem Fachberater!

ZINKENSCHUTZ

secutex-Gabelverlängerung



SZ-GVO

Standardausführung, unten offen

Die SZ-GVO ist eine optimale Verlängerung mit geringem Eigengewicht. Wie zu allen Zinkenschutzprodukten kann auch die SZ-GVO mit secutex-Prallschutz ausgerüstet werden.

Dicke und Breite der Gabelverlängerung richten sich nach Zinkenbreite, Zinkendicke und Tragfähigkeit.

Typ	Außenbreite [mm]	Beschichtung [mm]
SZ-GVO	ca. + 30	10-12

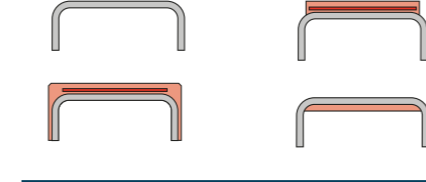

SZ-GVG

Geschlossene Ausführung

Gabelverlängerungen sind die optimale Lösung, wenn Lasten transportiert werden müssen, die länger sind, als die Gabelzinken.

Typ	Außenbreite [mm]	Beschichtung [mm]
SZ-GVG	ca. + 30	10-12

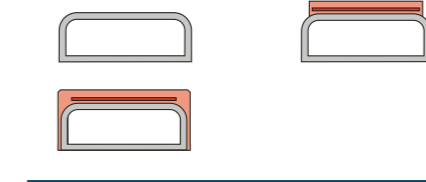

Verlängern Sie Ihre Zinken

Bitte beachten Sie: Die Verlängerung muss zu mindestens 60 % von der vorhandenen Gabelzinke unterstützt werden. Die Tragfähigkeit der Gabelverlängerung ist auf die jeweilige Gabelzinke abgestimmt. Achten Sie auch auf Tragfähigkeit und den Lastschwerpunkt des Staplers.

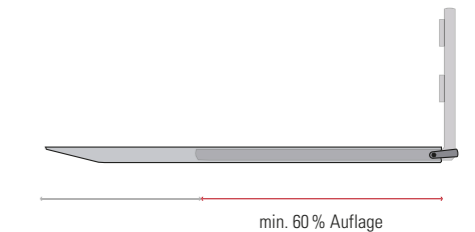

Oberflächenstrukturen

Für besondere Einsätze unter Wasser-, Öl- oder Eiseinfluss bieten wir spezielle Oberflächen an. Sprechen Sie mit Ihrem Fachberater!

ZINKENSCHUTZ

Zinkenschutz für Gabelrücken

secutex-Zinkenschutz
für Gabelrücken

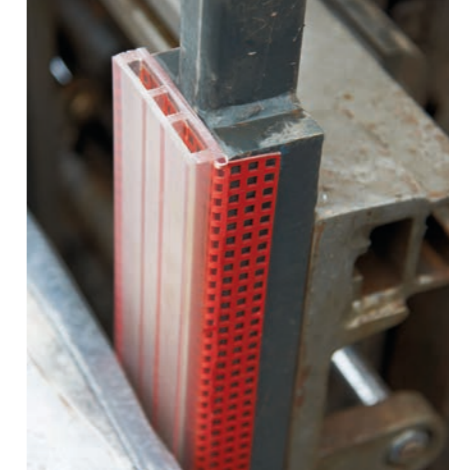

SZ-S2

Für den schonenden Transport

Der secutex-Gabelrückenschutz dient dem schonenden Transport von Lasten. Damit sollen während des Transports Beschädigungen des Transportgutes verhindert werden.

Die Gabelrücken werden mit Stahlband am Gabelrücken befestigt und können so leicht ausgetauscht werden.

Typ	Innenbreite [mm]	Außenbreite [mm]	Beschichtung [mm]
SZ-S2	+5 - 8	+15-20	12

SZ-S2 Hohlprofil

Robust mit hohem Dämpfungseffekt

Der secutex-Gabelrückenschutz mit Hohlprofil ist eine robuste Ausführung zum Schutz des Transportgutes. Die Hohlkammern haben einen hohen Dämpfungseffekt beim Anprall von Lasten. Anwendungsbereiche sind z.B. Transporte von Steinen in der Ziegelindustrie oder Betonrohre in der Betonindustrie.

Die Gabelrücken werden mit Stahlband am Gabelrücken befestigt und können so leicht ausgetauscht werden.

Typ	Innenbreite [mm]	Außenbreite [mm]	Beschichtung [mm]
SZ-S2 HP	+5 - 8	+15-20	30

SZ-S2 Soft

Für empfindliche Güter

Der secutex-Gabelrückenschutz mit Schaumeinlage dient dem schonenden Transport von empfindlichen Gütern. Je nach Anprall drückt sich der Schaum ein, verformt sich aber nach Entlastung zurück. Anwendungsbereiche sind z. B. Transporte von empfindlichen Gipskartonplatten, Dachziegeln etc.

Die Gabelrücken werden mit Stahlband am Gabelrücken befestigt und können so leicht ausgetauscht werden.

Typ	Innenbreite [mm]	Außenbreite [mm]	Beschichtung [mm]
SZ-S2 Soft	+5 - 8	+15-20	15-30

ZINKENSCHUTZ

Zinkenfestbeschichtungen
Zinkenschutz für Runde Lasten

Zinkenschutz für
runde Lasten



SZ-C

Zinkenschutz-Coil
mit und ohne Einfahrspitze

Transportieren Sie sicher und zuverlässig Blech-Coils und Drahringe mit dem secutex-Coilschuh.

Der Radius der Auflagefläche wird genau an den Coil-Innendurchmesser angepasst, Materialschäden werden so zuverlässig vermieden. Durch die hohe Reibung der secutex-Beschichtung liegt das Coil sicher. Ein Abrutschen ist kaum noch möglich. Die Einfahrshräge ermöglicht ein einfaches Einfahren in das Coil.

Der Zinkenschutz-Coil ist wahlweise mit und ohne Einfahrshräge erhältlich.

Typ	Coilinnen-ø [mm]
SZ-C	400/500/600

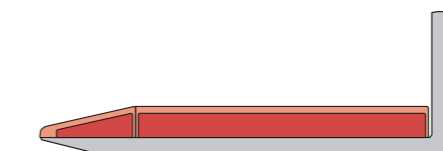

SZ-RM

Zinkenschutz-Rohrmodul

Das Zinkenschutz-Rohrmodul schützt empfindliche, runde Lasten optimal. Es ist äußerst verschleißfest, stark rutschhemmend und leicht auswechselbar.

Das Zinkenschutz-Rohrmodul wird einfach auf den vorhandenen Dorn aufgeschoben und mit der Endkappe befestigt. Die einzelnen Module sind frei drehbar gelagert und drehen sich bei ungünstiger Beanspruchung einfach weg.

Typ	Modullänge [mm]	Wandstärke [mm]	Endkappenlänge [mm]
SZ-RM	250	15-20	90

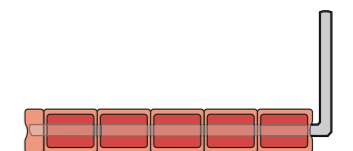

Oberflächenstrukturen

Für besondere Einsätze unter Wasser-, Öl- oder Eiseinfluss bieten wir spezielle Oberflächen an. Sprechen Sie mit Ihrem Fachberater!

ANFAHRSCHUTZ

Anfahrerschutz für Regalstützen
Anfahrerschutz für Ecken und Pfeiler

Vermeiden Sie Reparaturen
durch secutex-Anfahrerschutz



Anfahrerschutz für Regalstützen

Selbst leichte Druckstellen können die Statik eines Hochregallagers negativ beeinflussen. Der Anfahrerschutz für Regalstützen schützt vor Beschädigungen durch den frontalen Aufprall. Die Hohlkammern im Prallschutzprofil dämpfen die Aufprallenergie, das solide Stahlprofil auf der Innenseite verhindert ein Einknicken der Regalstütze.

Typ	Höhe [mm]	Draufsicht
SAS-AB	1.000	
SAS-B	1.000	

Rammschutz für Ecken und Pfeiler

Der Rammschutz wird am Boden verschraubt und dient als Anfahrerschutz, z.B. an Regalen, Schnellauftoren, etc. Der umlaufende Prallschutzlappen absorbiert die Aufprallenergie des Gabelstaplers oder Hubwagens. Dadurch werden längere Standzeiten im Gegensatz zu üblichen Stahlwinkeln erreicht.

Typ	Höhe [mm]	Draufsicht
SAS-E	400	
SAS-D	400	
SAS-C	400	

Extrem hoher
Reibungskoeffizient



Hakenbeschichtung

Die Dünnbeschichtung bietet einen rutschhemmenden Schutz der Last beim Einsatz im Nass- sowie auch im Trockenbereich. Zugleich schützt die Oberfläche gegen Beschädigungen bzw. Verkratzungen von empfindlichen Oberflächen.

Typ	Beschichtung [mm]
secuGrip 90	2

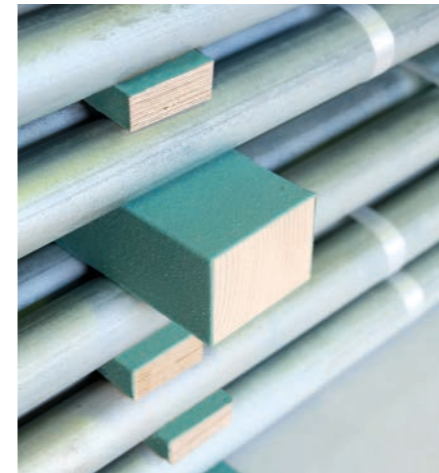

Balkenbeschichtung

Die Dünnbeschichtung hat einen hohen Reibwert und deswegen einen rutschhemmenden Schutz. Die dauerhafte Beschichtung ist eine alternative zur herkömmlich eingesetzten Antirutschmatte. Die secuGrip-Beschichtung wird untrennbar mit dem Holz verbunden.

Typ	Beschichtung [mm]
secuGrip 90	1-2

Prüfzeugnis über Reibbelwerte
Geprüft nach VDI 2700 Blatt 14

für Firma.: SpanSet-secutex GmbH

1 Beschreibung der Reibpartner

1.1 Auflagefläche
1.1.1 Art : MULTIPLEX Platten mit secuGrip-90 Beschichtung
1.1.2 Typ : secuGrip-90
1.1.3 Zustand : neu

1.2 Ladegut:
1.2.1 Art : Europool-Palette
1.2.2 Abmessungen [cm] : 80 x 120
1.2.3 Masse des Ladeguts : 1026 [kg]

1.2.4 Kontaktfläche (bei Verwendung von RHM) [cm²] : ---

2 Prüfbedingungen

2.1 Umgebungstemperatur : 23 [°C]
2.2 Ort und Datum der Prüfung : DEKRA Automobil Test Center Klettwitz, 24.08 - 12.09.2016

3 Ermittelte Gleit-Reibbelwerte

Anordnung Auflagefläche	Anordnung Ladegut	siehe Foto	Ergebnis μ
längs	längs	Abbildung 1	0,74
quer	quer	Abbildung 2	0,74

Dipl.-Ing. (FH) Ulf Bulling
Fachspezialist

Klettwitz, 20.09.2016
Ort, Datum der Ausstellung

Alle Einzelergebnisse wurden im Bericht Nr. 201630366-1 dokumentiert.

DEKRA Automobil GmbH, Automobil Test Center -
Serttenberger Straße 30, D-01998 Klettwitz, Telefon (035754) 7344-500, Fax (035754) 7345-500, E-Mail info@dekra.com



Zinkenbeschichtung

Die Ausführung bietet einen Schutz für Last und Hebegerät bei sehr geringer Einfahrhöhe. Die Festbeschichtung ist untrennbar mit dem Gabelzinken verbunden. Ein Querriegel an der Spitze des Gabelzinkens verhindert das Abschälen der secutex-Beschichtung.

Typ	Beschichtung [mm]
secuGrip 90	5

Prüfzeugnis über Reibbelwerte
Geprüft nach VDI 2700 Blatt 14

für Firma.: SpanSet-secutex GmbH

1 Beschreibung der Reibpartner

1.1 Auflagefläche:
1.1.1 Art : MULTIPLEX Platten mit secuGrip-90 Beschichtung
1.1.2 Typ : secuGrip-90
1.1.3 Zustand : neu

1.2 Ladegut:
1.2.1 Art : Europool-Gitterbox (EPAL)
1.2.2 Abmessungen [cm] : 80 x 120
1.2.3 Masse des Ladeguts : 1109 [kg]

1.2.4 Kontaktfläche (bei Verwendung von RHM) [cm²] : ---

2 Prüfbedingungen

2.1 Umgebungstemperatur : 23 [°C]
2.2 Ort und Datum der Prüfung : DEKRA Automobil Test Center Klettwitz, 24.08 - 12.09.2016

3 Ermittelte Gleit-Reibbelwerte

Anordnung Auflagefläche	Anordnung Ladegut	siehe Foto	Ergebnis μ
längs	längs	Abbildung 1	0,69
quer	quer	Abbildung 2	0,65

Dipl.-Ing. (FH) Ulf Bulling
Fachspezialist

Klettwitz, 20.09.2016
Ort, Datum der Ausstellung

Alle Einzelergebnisse wurden im Bericht Nr. 201630366-1 dokumentiert.

DEKRA Automobil GmbH, Automobil Test Center -
Serttenberger Straße 30, D-01998 Klettwitz, Telefon (035754) 7344-500, Fax (035754) 7345-500, E-Mail info@dekra.com



LKW-Nutzflächenbeschichtung

Die secuGrip 90-Beschichtung kann sowohl auf Holz, Blech oder auch Klebefolie beschichtet werden. Dies ermöglicht dem Kunden individuell Flächen damit auszukleiden und verhindert somit das Rutschen von Lasten.

Typ	Beschichtung [mm]
secuGrip 90	2

Reibwerte (DEKRA)

Zustand: Oberfläche trocken

secuGrip 90 zu Europool-Palette 0,74 μ
secuGrip 90 zu Europool-Gitterbox 0,65 μ

Die Daten als Download finden Sie unter: http://www.secutex.com/wp-content/uploads/2016/03/DEKRA-Prüfzeugnis_secugrip90.pdf

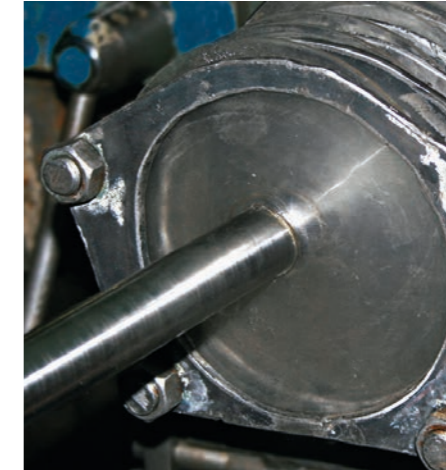
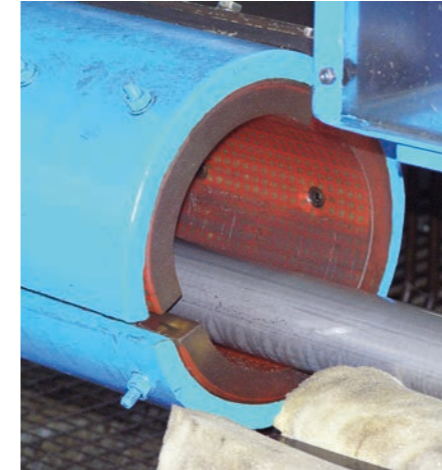
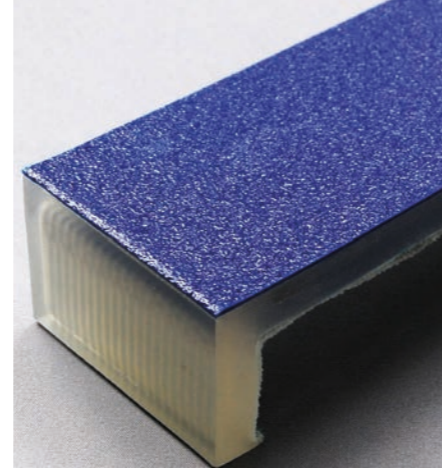
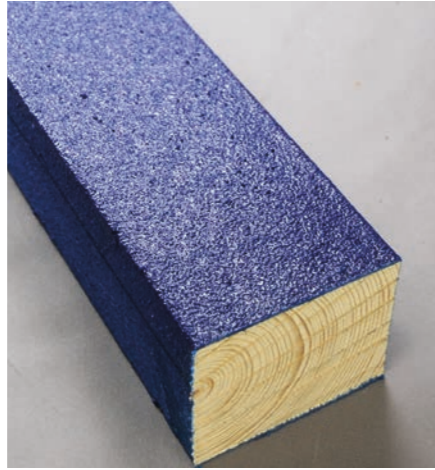

Extrem hoher
Reibungskoeffizient

Reibwerte (DEKRA)

Zustand: Oberfläche trocken

secuGrip 75 zu Europool-Palette 0,91 μ

secuGrip 75 zu Europool-Gitterbox 0,73 μ

Reibwerte (DEKRA)

Zustand: Oberfläche nass

secuGrip 75 zu Europool-Palette 0,6 μ

secuGrip 75 zu Europool-Gitterbox 0,4 μ - 0,5 μ

Balkenbeschichtung

Die Dünnbeschichtung hat einen hohen Reibwert und deswegen einen rutschhemmenden Schutz. Die dauerhafte Beschichtung ist eine alternative zur herkömmlich eingesetzten Antirutschmatte. Die secuGrip-Beschichtung wird untrennbar mit dem Holz verbunden.

Typ	Beschichtung [mm]
secuGrip 75	1-2

Prüfzeugnis über Reibbelwerte
Geprüft nach VDI 2700 Blatt 14

für Firma: SpanSet-secutex GmbH

1 Beschreibung der Reibpartner

1.1 Auflagefläche
1.1.1 Art : MULTIPLEX Platten mit secuGrip-75 Beschichtung
1.1.2 Typ : secuGrip-75
1.1.3 Zustand : neu, trocken

1.2 Ladegut:
1.2.1 Art : Europool-Palette
1.2.2 Abmessungen [cm] : 80 x 120
1.2.3 Masse des Ladeguts : 1030 [kg]
1.2.4 Kontaktfläche (bei Verwendung von RHM) [cm²] : ---

2 Prüfbedingungen

2.1 Umgebungstemperatur : 23 [°C]
2.2 Ort und Datum der Prüfung : DEKRA Automobil Test Center Kletwitz, 12.10. – 17.10.2017

3 Ermittelte Gleitreibbelwerte

Anordnung Auflagefläche	Anordnung Ladegut	siehe Foto	Ergebnis μ
längs	längs	Abbildung 1	0,91
quer	quer	Abbildung 2	0,85

Dipl.-Ing. (FH) Ulf Bulling
Fachspezialist

Kletwitz, 21.11.2017

Der berechnete Gleitreibwert nach DIN EN 12195-1:2011-06 beträgt unter Verwendung des Umrechnungsfaktors 0,925 in Längsrichtung $\mu = 5,38$ und in Querrichtung $\mu = 5,32$.

Alle Einzelergebnisse wurden im Bericht Nr. 201742704_1 dokumentiert.
- DEKRA Automobil GmbH, Automobil Test Center -
Senftenberger Straße 30, D-01998 Kletwitz, Telefon (035754) 7344-500, Fax (035754) 7345-500, E-Mail info@dekra.com

secuGrip 75 auf Polyurethan

Die Dünnbeschichtung kann auf Wunsch auch auf Polyurethan beschichtet werden. Dabei dient das Polyurethan auf der Unterseite zur Lärmreduzierung und die secuGrip-Beschichtung auf der Oberseite zur Erhöhung des Reibwertes. Die secuGrip-Beschichtung wird untrennbar mit dem Polyurethan verbunden.

Typ	Beschichtung [mm]
secuGrip 75	2-3

Prüfzeugnis über Reibbelwerte
Geprüft nach VDI 2700 Blatt 14

für Firma: SpanSet-secutex GmbH

1 Beschreibung der Reibpartner

1.1 Auflagefläche:
1.1.1 Art : MULTIPLEX Platten mit secuGrip-75 Beschichtung
1.1.2 Typ : secuGrip-75
1.1.3 Zustand : neu, trocken

1.2 Ladegut:
1.2.1 Art : Europool-Gitterbox (EPAL)
1.2.2 Abmessungen [cm] : 80 x 120
1.2.3 Masse des Ladeguts : 1115 [kg]
1.2.4 Kontaktfläche (bei Verwendung von RHM) [cm²] : ---

2 Prüfbedingungen

2.1 Umgebungstemperatur : 23 [°C]
2.2 Ort und Datum der Prüfung : DEKRA Automobil Test Center Kletwitz, 12.10. – 17.10.2017

3 Ermittelte Gleitreibbelwerte

Anordnung Auflagefläche	Anordnung Ladegut	siehe Foto	Ergebnis μ
längs	längs	Abbildung 1	0,73
quer	quer	Abbildung 2	0,68

Dipl.-Ing. (FH) Ulf Bulling
Fachspezialist

Kletwitz, 21.11.2017

Der berechnete Gleitreibwert nach DIN EN 12195-1:2011-06 beträgt unter Verwendung des Umrechnungsfaktors 0,925 in Längsrichtung $\mu = 5,79$ und in Querrichtung $\mu = 5,74$.

Alle Einzelergebnisse wurden im Bericht Nr. 201742704_1 dokumentiert.
- DEKRA Automobil GmbH, Automobil Test Center -
Senftenberger Straße 30, D-01998 Kletwitz, Telefon (035754) 7344-500, Fax (035754) 7345-500, E-Mail info@dekra.com

Auskleidung für Rohrrichtanlagen

In Rohr- und Stangenrichtanlagen kann die Geräuschentwicklung sehr stark werden. Eine mit secutex-Rohrmodulen ausgekleidete Rinne sorgt für Lärminderung und Oberflächenschutz.

Das secutex-Material mit Lochblecheinlage ist besonders verschleißfest und dämpft die Bewegungen der Rohre und Stangen ausgezeichnet ab.

Die Befestigung der in Form gegossenen Segmente erfolgt über Befestigungsbohrungen. Segmentgrößen und Teilungen werden nach Kundenangaben gefertigt.

secutex-Abstreifer

Abstreifer für Stabstahl

In der Produktion von Rohren und Stabstahl werden sogenannte Abstreifer zur Reinigung verwendet. Die Abstreifer haben eine runde oder rechteckige Aussenform und eine dem zu reinigenden Profil angepasste Innenform. Mehrere Abstreifer werden üblicherweise als Paket montiert, wobei die Durchlassöffnungen kleiner als das Profil sind. Die Langware wird mit hohen Geschwindigkeiten durch die Elastomerplatten geschoben, das gummielastische Material befreit die Oberfläche von Schmier- und Reinigungsflüssigkeitsrückständen.

Auf die Kante kommt es an

Ähnlich dem Scheibenwischer am Auto, kommt es auf die Kante an. Üblicherweise werden die Abstreifer aus Plattenware gestanzt. Bei dem Stanzen verformt sich das Elastomer, die Innenkante ist deshalb nicht maßhaltig und schräg zulaufend. Nur ein Teil der Kante streift Öl und Emulsionen von den Profilen ab, diese Kante ist schnell verschliffen, die Reinigungswirkung ist dann ungenügend.

Schlierenfreies Säubern

Gemeinsam mit namhaften Rohrproduzenten hat secutex einen neuen Abstreifer entwickelt, dessen optimierte Wischkante auch raue Oberflächen schlierenfrei säubert. Die secutex-Abstreifer werden in Formen gegossen, auf den Stanzvorgang wird verzichtet. Die Kante ist perfekt geformt und liegt komplett an den durchlaufenden Rohren und Stabstählen an.

Für jede Größe

secutex-Abstreifer können in allen benötigten Dicken und Durchmessern gefertigt werden.

secutex-Trichter

Trichter für Rohre und Blankstahl

In der Produktion von Rohren und Blankstahl werden sog. Trichter zum Einfädeln in den Produktionsanlagen verwendet. Meistens werden Trichter aus Polyamid eingesetzt, die jedoch aufgrund der Materialhärte und der scharfkantigen Rohrenden sehr schnell verschleifen.

Auf die Materialhäre kommt es an

Als Alternative bietet secutex hierzu Trichter aus Polyurethan an. Diese sind im Gegensatz zum Polyamid vom Material weicher und daher auch verschleißfester gegenüber scharfkantigen Rohrenden. Das bedeutet für den Kunden längere Standzeiten sowie auch einen besseren Oberflächenschutz bei sehr empfindlichen Materialien.

Für jede Größe

secutex-Trichter können in den benötigten Abmessungen nach Kundenzeichnungen hergestellt werden.

COILPROTECT

secutex-Coilprotect
secutex-Coilmatten

Sichere Lagerung von Coils



secutex-Drahtbundmatte

Matte mit Querrillen gegen Abrutschen

Die bewährte secutex-Drahtbundmatte verhindert zuverlässig Kratzer und Druckstellen. Die leichte Matte ist schnell in Position gebracht. Anwender loben besonders den neuen Abrutschstop. Die einzelnen Drahtringe haken sich in den Querrillen fest, die Drahtbunde verrutschen nicht mehr und eine zusätzliche Bündelung ist nicht mehr nötig.

Optional erhältlich

- Ölablaufrinne
- Profil aus dem hitzebeständigen Prallschutz „secutex Heat“ (bis 140 °C)
- Befestigungsbohrungen
- Abgeschrägtes Kopf- und Endstück zum Auffahren mit dem Gabelstapler

Höhe [mm]	Breite [mm]	Länge [mm]	Coil-ø [mm]
43	400	3.000*	bis 1600
54	400	3.000*	bis 1800

*Auf Wunsch bis zu einer Länge von 5.000 mm



secutex-Coilmatte

Flexible Matte aus secutex-Prallschutz

Für die Lagerung von Coils wurde die leichte und bewegliche Coilmatte konzipiert. Sie ist praktisch in der Handhabung. So können schnell und flexibel Übergangslager geschaffen oder bestehende Lager bei Engpässen erweitert werden.

Optional erhältlich

- Tragegriff und Ölablaufrinne
- Profil aus dem hitzebeständigem Prallschutz „secutex Heat“ (bis 140 °C)
- Befestigungsbohrungen
- Abgeschrägtes Kopf- und Endstück zum Auffahren mit dem Gabelstapler
- mit Verbindungselement (Bild unten)

Höhe [mm]	Breite [mm]	Länge [mm]	Coil-ø [mm]
30	400	3.000*	800 - 1.400
43	400	3.000*	1.000-1.600
54	400	3.000*	1.200-1.800
65	500	3.000*	1.200-2.100



Verbindungselement für Coilmatten



Coilprotect „Altus“

Coillager mit hoher Bauform

secutex-Coilablage in der hohen Bauform für die dauerhafte Lagerung von Coils in sämtlichen Coilgrößen. Dieses Coillager kann nur mit Coilhaken und Coilzange bestückt werden.

Optional erhältlich

- Prallschutzauflage aus hitzebeständigem Prallschutz „secutex Heat“
- Absteckstangen, beschichtet
- Transportwagen für Absteckstangen
- Endbock für schräge und senkrechte Lagerung

1	Höhe [mm]	Breite [mm]	Länge [mm]	Coil-ø [mm]
	206	1.225	1.000	1.200-2.400
	206	1.225	1.500	1.200-2.400
	206	1.225	2.000	1.200-2.400
	206	1.225	2.500	1.200-2.400
	206	1.225	3.000	1.200-2.400

Raster der Absteckstangen Mitte/Mitte: 125 mm

Coilprotect „Semi“

Coillager mit niedriger Bauform

secutex-Coilablage in der niedrigen Bauform für die dauerhafte Lagerung von Coils in sämtlichen Coilgrößen. Die Coilablage kann sowohl mit Coilhaken/Coilzange sowie auch mit dem Gabelstapler bestückt werden.

Optional erhältlich

- Prallschutzauflage aus hitzebeständigem Prallschutz „secutex Heat“
- Absteckstangen, beschichtet
- Transportwagen für Absteckstangen
- Endbock für schräge und senkrechte Lagerung

2	Höhe [mm]	Breite [mm]	Länge [mm]	Coil-ø [mm]
	80	675	1.000	800 - 2.000
	80	675	1.500	800 - 2.000
	80	675	2.000	800 - 2.000
	80	675	2.500	800 - 2.000
	80	675	3.000	800 - 2.000

Raster der Absteckstangen Mitte/Mitte: 100 mm

SPEZIALPRODUKTE

Coil-Handling

Für die sichere Coil-Handhabung

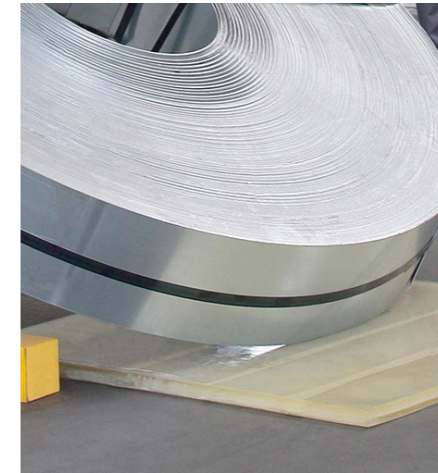

secutex-Wendematte

Schonend und kontrolliert Wenden

Beim Abrollen einer Last über den Boden kann die schwere Last auf dem glatten Hallenboden unkontrolliert wegrutschen. Hier besteht erhebliche Unfallgefahr. Teure Werkstücke werden durch ihr Eigengewicht beschädigt und müssen aufwendig nachbearbeitet werden. secutex-Wendematten (Bild oben) sind absolut rutschhemmend, der Wendevorgang kann sicher und ruckfrei durchgeführt werden.

Dicke [mm]	Breite max. [mm]	Länge max. [mm]
20	1.000	3.000
30	1.000	3.000
50	1.000	3.000



secutex-Spaltband-Wendeband

Das Problem

Das Aufrichten von gestapelten Coils auf dem Stapel ist unzulässig! Erste Wahl für das Aufrichten liegend angelieferter Pakete mit Spaltbändern ist deshalb immer ein Coilwendestuhl. Aber nicht immer steht eine feste Einrichtung für das Wenden von schmalen Coils zur Verfügung. Deshalb bieten wir eine Lösung, die nach vorheriger und gründlicher Schulung des Anschlägers zum Einsatz gebracht werden darf.

Die Lösung

Eine Endschleife des secutex-Hebebands für Spaltbänder ist flach ausgeführt und kann mühelos in die Lücke zwischen den Spaltbändern geschoben werden. Die flache Endschleife wird dann einfach in den geschmiedeten C-Bügel gehängt. Der Schutzschlauch wird an den scharfen Kanten des Coils positioniert. Beim Anheben bewegt sich das Hebeband frei im Schutzschlauch, während dieser fest an der Last anliegt. Es gibt an den scharfen Kanten also keine Bewegung und kaum Verschleiß.

Das Wenden von gestapelten Coils auf dem Stapel ist unfallträchtig, da das Spaltband beim Aufrichten über die untere Kante abrutschen kann. Im Set enthalten ist deshalb immer eine rutschhemmende secutex-Wendematte (Bild oben), die einfach unter die Kippkante geschoben wird. Positiver Nebeneffekt: die Wicklungen des unten liegenden Coils werden bei Wendevorgang nicht beschädigt.

Dicke [mm]	Breite [mm]	Länge [mm]
10	200	300

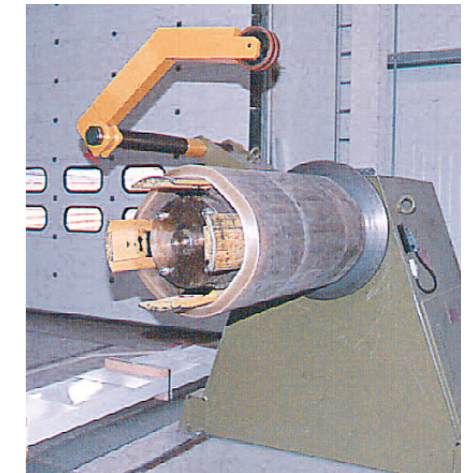

secutex-Haspeldorn-Strumpf

Auf Haspelanlagen müssen immer wieder Coils mit größerem Innendurchmesser als vorgesehen verarbeitet werden. Hier bietet der secutex-Haspelstrumpf eine einfache und flexible Problemlösung.

Vergroßerung des Innendurchmessers

Der handliche secutex-Haspelstrumpf wird einfach auf die Coilhaspel aufgeschoben und vergrößert den Radius auf das erforderliche Maß. Eine umständliche Montage von Teilsegmenten ist nicht mehr nötig.

Verhinderung von Eindruckstellen

Durch die gute Reibung des secutex-Materials rutscht das Coil nicht durch, die Anpresskräfte können zum Teil erheblich reduziert werden. Die typischen Eindruckstellen in den ersten Wicklungen werden verhindert, der Materialausschuss wird deutlich reduziert.

Das secutex-Material ist extrem verschleißfest und im Gegensatz zum handelsüblichem Gummi auch beständig gegen Öl. Die Einfahrspitze erleichtert das Auffädeln der Coils.

Innen Ø [mm]	Außen Ø [mm]	Coillin Ø [mm]	Länge max. [mm]
390	490	508	2.000
490	590	608	2.000

Standardausführung mit Einfahrspitze

SECUROLL

Technische Ausführung
Rollen mit Wechselkern

Die besondere Schicht für
Rollen und Walzen

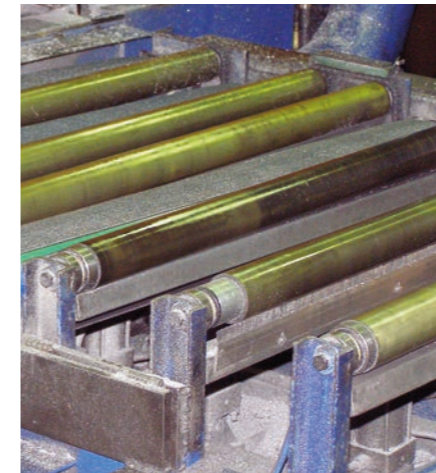
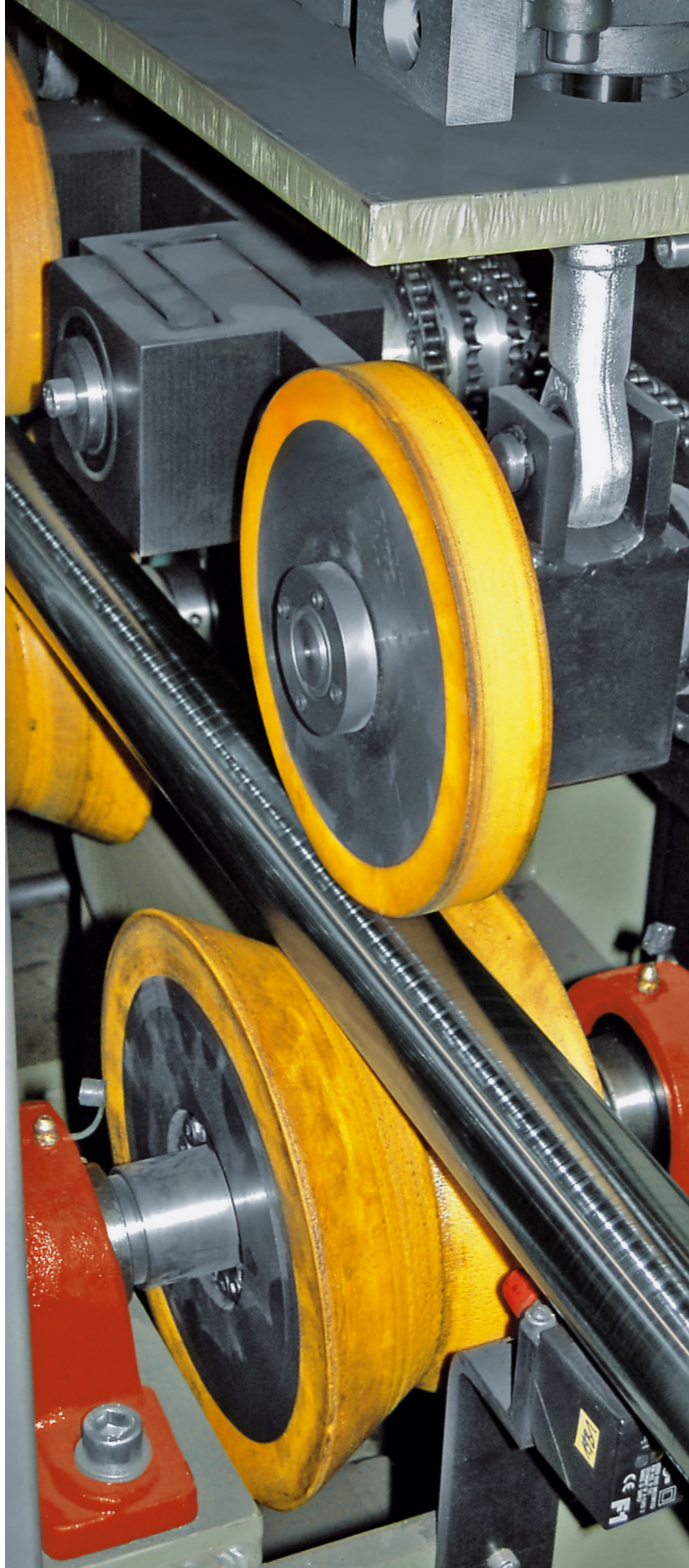

secutex-Rollenbeschichtung

Mit securoll bietet secutex eine speziell für Walzen und Rollen entwickelte Beschichtung, welche in Form gegossen oder direkt auf den Walzenkern aufgetragen wird. In die Produktentwicklung konnte die große Erfahrung von secutex mit Beschichtungen aller Art eingebracht werden.

secutex liefert securoll in großer Auswahl für nahezu jede Anwendung. Es werden Materialhärten von 55° - 90° Shore angeboten. Das innovative Verfahren garantiert eine hohe Präzision der Beschichtung mit sehr geringen Toleranzen sowie eine optimale und dauerhafte Verbindung mit dem Walzen-/Rollenkern und dem securoll-Material. Dies gewährleistet eine hohe mechanische Belastbarkeit und Verschleißfestigkeit der mit securoll beschichteten Walzen und Rollen.

Optional erhältlich
- SP-Schlauch aufziehbar

secutex-Rollen mit Wechselkern

Die securoll-Rollen verfügen über einen einfach aufgebauten Wechselkern aus Stahl mit zwei Seitenplatten und der nötigen Zentralachse.

Die Wechselkörper werden separat aus dem extrem verschleiß- und schnittfesten secutex-Material gegossen. Die beiden Seitenplatten und die Zentralachse werden mit dem secutex-Wechselkörper zusammengesteckt und verschraubt.

Jede Größe und auch jede Form ist problemlos möglich. In der einmalig erstellten Gießform können auch sehr kurzfristig benötigte secutex-Wechselkörper hergestellt werden.

secutex-Förderschnecke

Für Rohre und Stabstahl
Förderschnecken werden in der metallherstellenden Industrie gerne als einfache Maschinenelemente zur getakteten Förderung von Rohren und Stabstahl eingesetzt. Die Steuerung des Förderprozesses ist sehr einfach, es gibt kaum bewegte Teile, die im robusten Dauereinsatz kaputt gehen können.

Schont die Oberflächen
secutex-Förderschnecken haben eine Achse aus Stahl oder Stahlrohr und werden aus dem extrem verschleiß- und schnittfesten secutex-Prallschutz gegossen. secutex-Prallschutz schont die Oberflächen der Langmaterialien, so werden Kratzer vermieden. Die aus secutex-Prallschutz gegossenen Förderschnecken sind deutlich günstiger, als aus technischen Kunststoffen gefräste. Die hervorragenden Standzeiten verbessern den Kostenvorteil zusätzlich.

Kurzfristiger Neuguss
Jede Größe und auch jede Länge ist problemlos möglich. In der einmalig erstellten Gießform können auch kurzfristig die benötigten Förderschnecken hergestellt werden.

Technische Ausführungen für Rollen

Oberflächen	glatt	rau	geschlitz	
Beschichtungshärte	55° Shore A	75° Shore A	90° Shore A	
Einlagen	Ohne Einlage	mit Lochblech		
Beschichtungsform	zylindrisch	ballig	konisch	nach Kundenzeichnung
Größen	Länge: 1800 mm	ø: 350 mm	Stärke: ab 3 mm	Sondergrößen nach Absprache
Rollen-/Walzenkern	auf Anfrage lieferbar			

**SpanSet-secutex
Sicherheitstechnik GmbH**

Am Forsthaus 33

52511 Geilenkirchen

Germany

Tel +49 (0)24 51 48 45 73 - 0

Fax +49 (0)24 51 48 45 73 - 119

info@secutex.de

www.secutex.de